

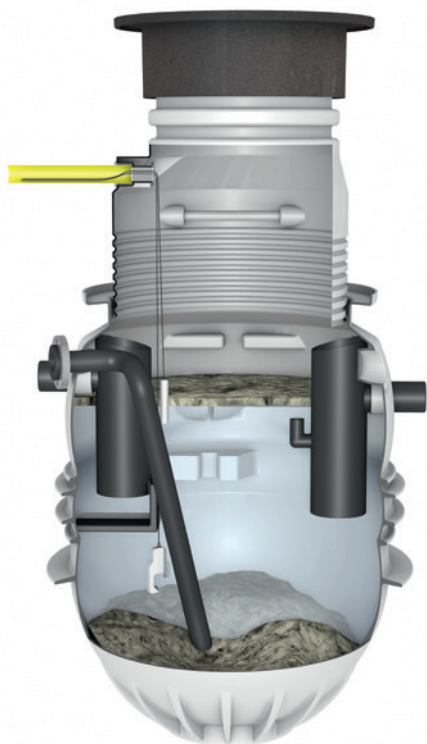

LIPUMAX P-D

Fettavskiljare för markförläggning
PEHD med tömningsrör



Utrustning

LIPUMAX P-D är utrustad med:

- Självförankrande tank med integrerat uppflytningskydd vid grundvatten upp till 0,5 m under färdig mark.
- Fast tömningsrör Ø 75 tillverkad i PEHD med flänsanslutning.
- Nedstignings, inspektions och tömningshals Ø 600/800.
- Kabelrörs urtag/anslutning Ø 50 mm. Urtaget är anpassat till tätningpaketet ACO Protight (Tillval)
- Luftningsanslutning Ø 110 mm
- Integrerade lyftöglor
- Luktät och låsbar betäckning ACO ATLAS 700 klass D400 märkt med "AVSKILJARE"

Tillval

LIPUMAX P-D kan levereras med:

- MIRI LARM STD nivåalarm för fettskikt.
- MIRI SLAM, slamgivare för hög slamnivå.
- ACO PROTIGHT tätningpaket för kabelgenomföring.
- MIRI SAFE larmskåp för utomhusmontage, kompl. med rotoblink och MIRI LARM STD nivåalarm för fettskikt.
- MIRI SOL-3000 solcellsdrivet nivåalarm för fettskikt.
- MIRI PBM provtagningsbrunn.
- MIRI PROPUMP, manuell provtagningspump.
- MIRI HOOK öppningsverktyg till betäckning.
- ACO PREFAB 1500/200-D400 Prefabricerat belastningskydd för körbara ytor och som förankring vid grundvatten högre än 0,5 m under färdig mark.
- ACO GEB tömningskåp

Konstruktion

Fettavskiljare LIPUMAX P-D är konstruerad enligt SS-EN1825-1 för behandling av fetthaltigt avloppsvatten från livsmedelshantering i restauranger, storkök, bagerier etc. LIPUMAX P-D är försedd med tömningsrör Ø 75 samt ett integrerat slamfång för slam och tyngre partiklar. Tankens inneryta har en avrundad utformning och en blank finish, vilket förenklar rengöring och underhåll. LIPUMAX P-D är en självförankrande avskiljare med integrerat uppflytningskydd vid grundvatten upp till 0,5 m under färdig mark. Den är försedd med ett läckagesäkert, gummiringstättat Ø 600/800 mm halsystem som lätt kan justeras i höjddled. Integrerat i halsen finns ett kabelrörsurtag Ø 50 mm som i kombination med ACO PROTIGHT (tillval) ger snabb, läckage- och luktåterströmningssäker montering av larmgivare. LIPUMAX P-D är försedd med luktät och körbar SS-EN124, D400 betäckning märkt med "Avskiljare" enligt SS-EN1825.

Produktcertifikat

LIPUMAX P-D är CE märkt gentemot SS-EN1825-1 och uppfyller alla krav avseende flödestest, hållfasthet, materialkrav, märkning och täthet.

Avskiljarförmåga

LIPUMAX P-D är flödestestad enligt SS-EN1825 vid LGA Landesgewerbeanstalt i Bayern med godkända resultat.

Material

Utlopp/inlopp:	PEHD
Tank och hals:	PEHD
Tätningar:	NBR och SBR
Tömningsrör:	PEHD
Betäckning:	Segjärn EN-GJS 500-7

Övrigt

A-mått: För att få korrekt halshöjd vid beställningen ange A-måttet dvs avståndet mellan färdig mark och vattengång/inlopp, se illustration nedan. På vissa modeller finns det två alternativa halshöjder att välja mellan beroende på önskat förläggingsdjup, A1 (Vikt 21 kg) och A2 (Vikt 32 kg)

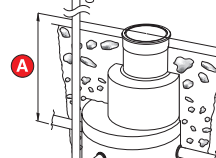

Principinstallation

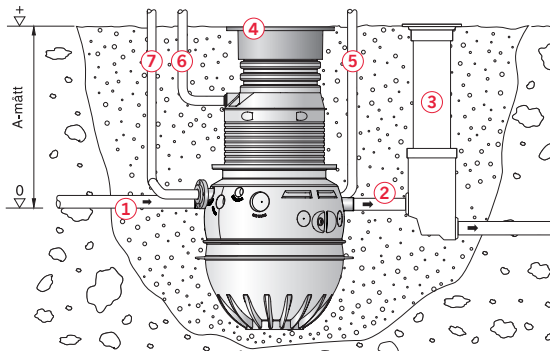

- 1 Inlopp
- 2 Utlopp
- 3 MIRI PBM provtagningsbrunn (tillval)
- 4 ACO ATLAS 700 betäckning
- 5 Luftningsanslutning
- 6 Kabelrör
- 7 Tömningsrör

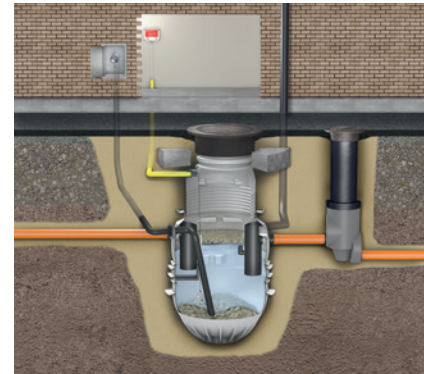

Kapacitet

Modell	Nom. flöde	Lagringsvolym fett	Effektiv volym	Tjocklek fettskikt vid max lagringskapacitet	Lagringsvolym	Slamhöjd vid max lagringsvolym	Vätskevolym	Flödestest	Vikt botten-del
LIPUMAX	l/s	fett, l	liter	fett, mm	slam, l	mm	liter	nr (LGA)	kg
P-D 2/200	2	270	475	300	245	290	720	7310374-01a	66
P-D 2/400	2	270	470	300	460	410	930	7310374-01a	81
P-D 4/400	4	270	470	300	460	410	930	7310374-01a	81
P-D 4/800	4	270	485	300	980	670	1465	7310374-01a	92
P-D 5,5/550	5,5	230	895	270	570	470	1465	7310372-01	95
P-D 5,5/1100	5,5	230	895	270	1100	870	1995	7310372-01	123
P-D 7/700	7	285	945	340	730	550	1675	7310372-02	111
P-D 8,5/850	8,5	360	1040	410	860	690	1900	7311241-01	118
P-D 10/1000	10	415	1165	470	1005	770	2170	7311241-02	128

Dimensioner

NS 2 l/s

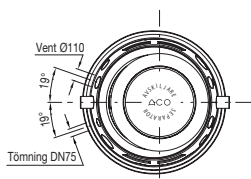
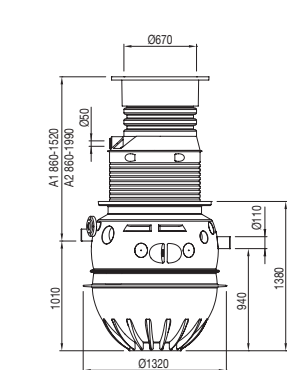

LIPUMAX P-D 2/200

	A1	A2
Art.nr	146100	146109
RSK nr	561 96 57	561 96 66

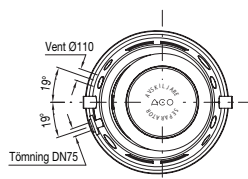
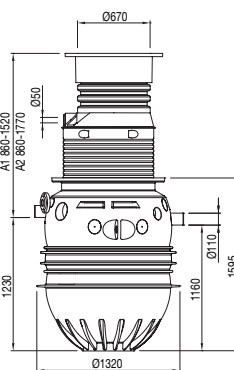

LIPUMAX P-D 2/400

	A1	A2
Art.nr	146101	146110
RSK nr	561 96 58	561 96 67

NS 4 l/s

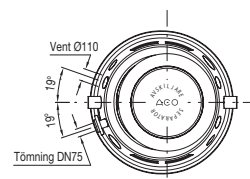
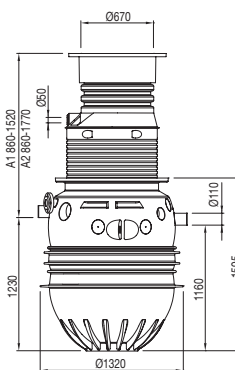

LIPUMAX P-D 4/400

	A1	A2
Art.nr	146102	146111
RSK nr	561 96 59	561 96 68

Dimensioner

NS 4 I/s

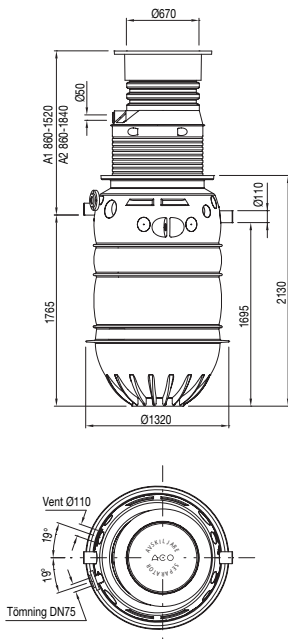

LIPUMAX P-D 4/800

	A1	A2
Art.nr	146103	146112
RSK nr	561 96 60	561 96 69

NS 5,5 I/s

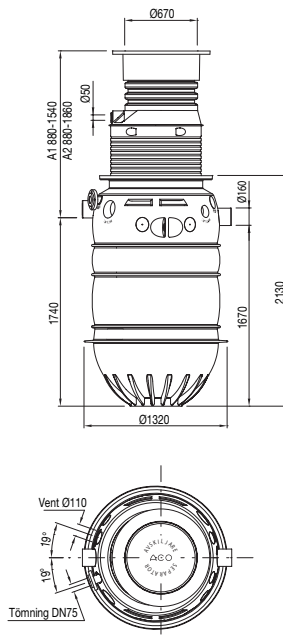

LIPUMAX P-D 5,5/550

	A1	A2
Art.nr	146104	146113
RSK nr	561 96 61	561 96 70

NS 5,5 I/s

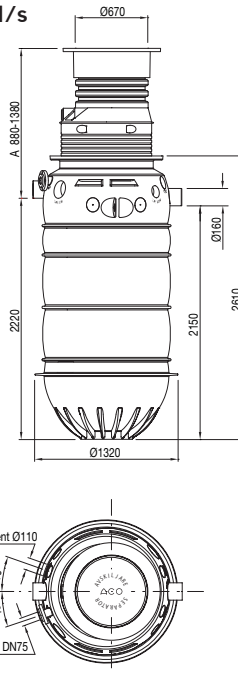

LIPUMAX P-D 5,5/1100

	A
Art.nr	146105
RSK nr	561 96 62

NS 7 I/s

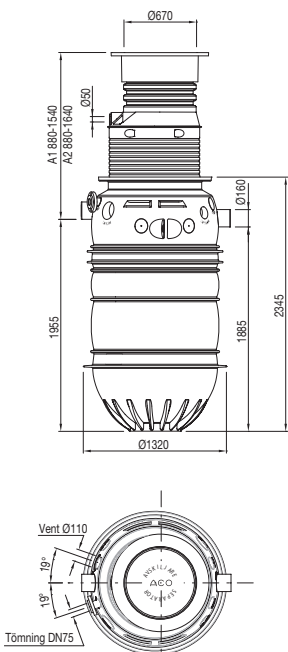

LIPUMAX P-D 7/700

	A1	A2
Art.nr	146106	146114
RSK nr	561 96 63	561 96 71

NS 8,5 I/s

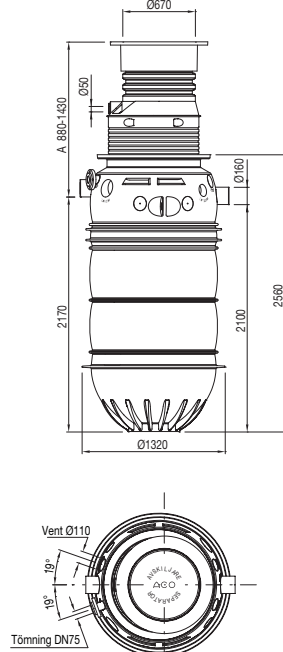

LIPUMAX P-D 8,5/850

	A
Art.nr	146107
RSK nr	561 96 64

NS 10 I/s

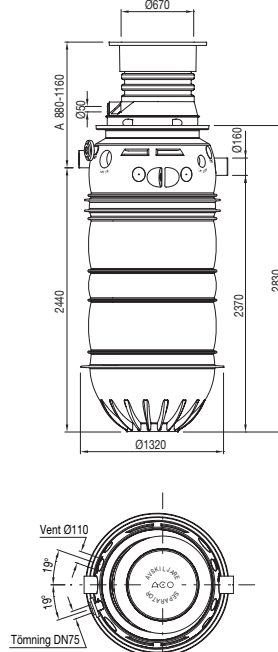

LIPUMAX P-D 10/1000

	A
Art.nr	146108
RSK nr	561 96 65

Samtliga mått i mm. Rätt till konstruktionsändringar förbehålles.